

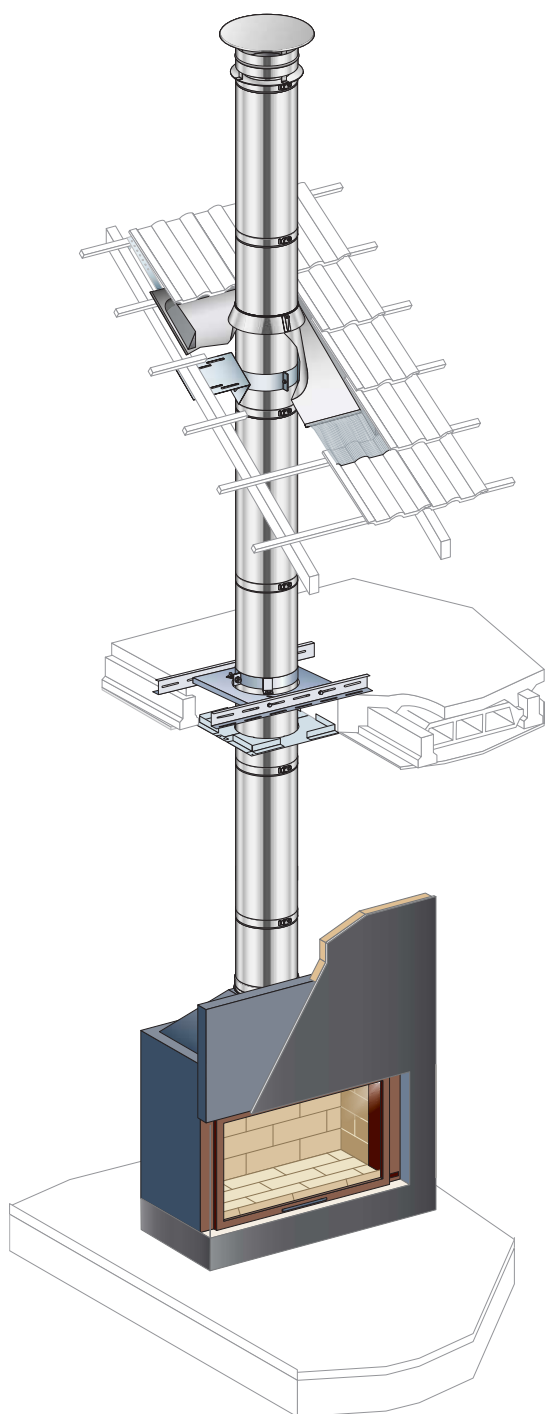

DUALINOX

VÍCEVRSTVÝ IZOLOVANÝ KOMÍNOVÝ SYSTÉM
PRO KOTLE, KAMNA A KRBY



KOMÍN UVNITŘ BUDOVY

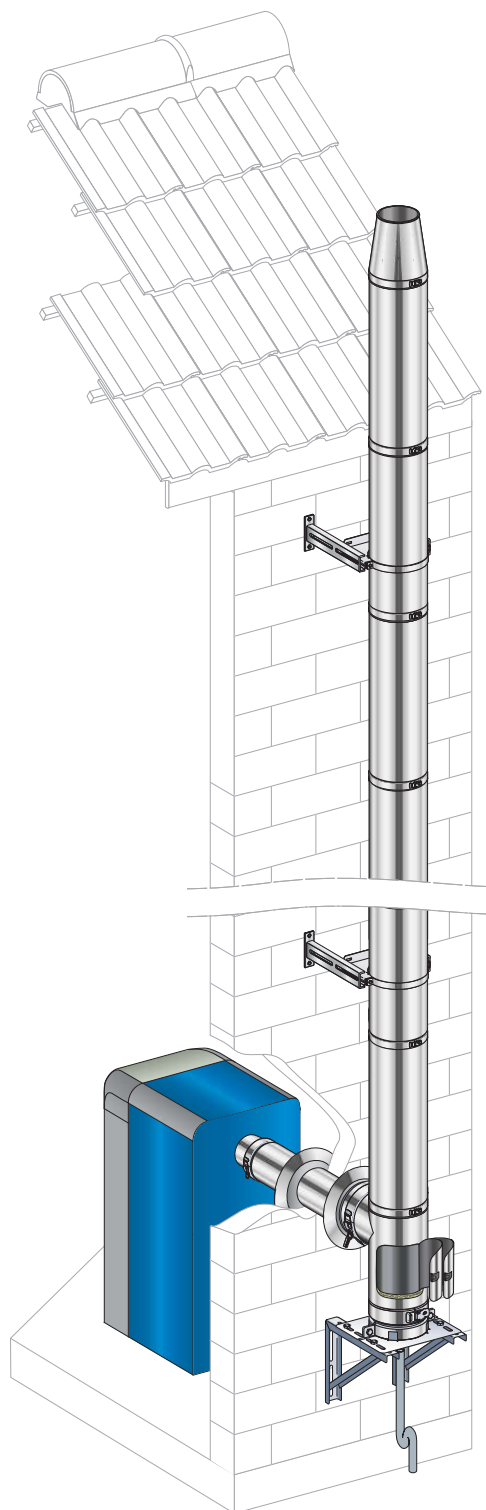

KOMÍN VNĚ BUDOVY



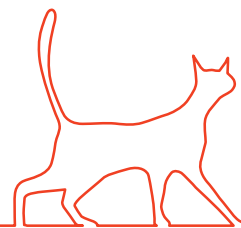

DUALINOX

TECHNICKÁ DATA

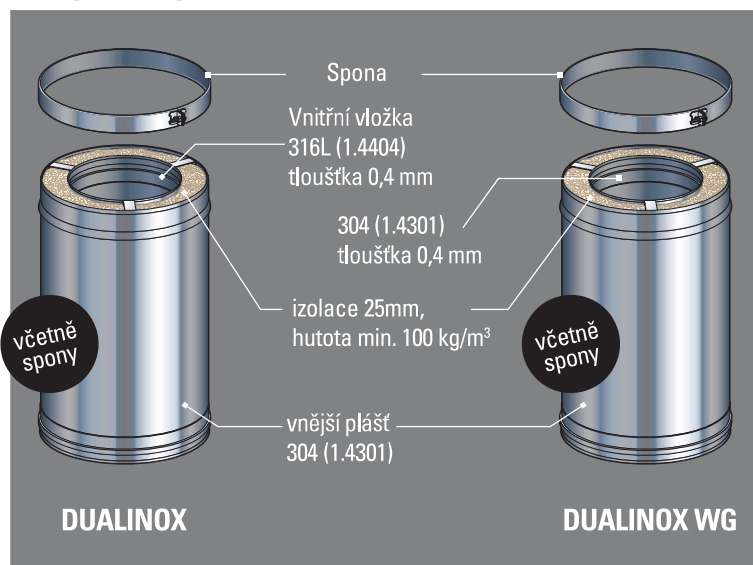

HLAVNÍ VÝHODY

- Minerální izolace při hustotě min. 100 kg/m³ a tloušťce 25 mm zajišťuje komínu výjimečné tepelné vlastnosti a to umožňuje bezpečnou instalaci tělesa ve vzdálenosti 75 mm od hořlavých materiálů (testováno při teplotě 1000 °C)
- Testováno v laboratoři CERIC
- Při použití statické spony (CMU) lze DUALINOX nainstalovat až 3 m volné výšky od poslední podpory (standardně 2 m). Komín DUALINOX je staticky velmi pevný, proto mohou být stěnové držáky (CMI / SAT) umístěny ve vzdálenosti až 4 m od sebe a stěnová konzole (SMI / SM) může nést až 16 m komínu. Mezitrámová podpora (CSR / SP), v kombinaci se stěnovými držáky, může nést až 10 metrů komína.



LAKOVÁNÍ RAL

Práškové lakování RAL
(barva se proti vzorníku může mírně lišit)

PŘÍPLATEK

+20%

k ceně dílu



POUJOLAT



- 15 LET ZÁRUKA
- Vysoká teplotní odolnost
- Snadná údržba
- Vysoká jakost materiálů
- AIRTITE® - systémové řešení prostupů pro nízkoenergetické a pasivní domy



50 mm IZOLACE

Izolace s velkou hustotou

PŘÍPLATEK

+30%

k ceně dílu

AIRTITE®

Systémové řešení prostupů
pro nízkoenergetické a pasivní domy

DUALINOX
0071-CPD-0038

DUALINOX WG
0071-CPD-0038



Ø80-Ø250
T200 P1 W V2 L50040 O20
T250 N1 W V2 L50040 O20
T450 N1 D V2 L50040 G75
Ø300
T200 P1 W V2 L50050 O20
T250 N1 W V2 L50050 O20
T450 N1 D V2 L50050 G75

Ø80-Ø250
T200 P1 W Vm L20040 O20
T250 N1 W Vm L20040 O20
T450 N1 D Vm L20040 G75
Ø300
T200 P1 W Vm L20050 O20
T250 N1 W Vm L20050 O20
T450 N1 D Vm L20050 G75

DU / DU WG: 4/10 TLOUŠTKA

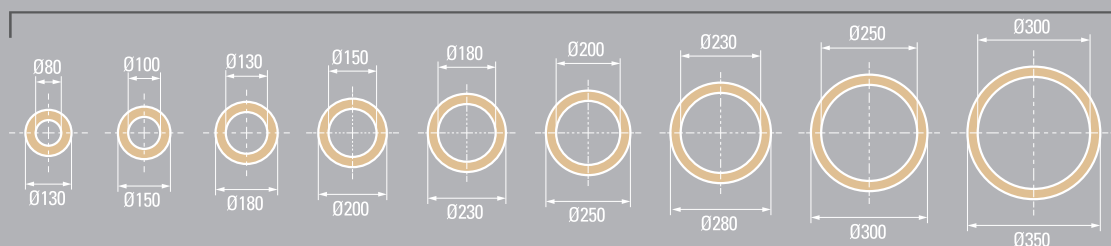

vnitřní vložka DU: STAINLESS STEEL AISI 316L (1.4404)
DU WG: STAINLESS STEEL AISI 304 (1.4301)

vnější plášť STAINLESS STEEL AISI 304 (1.4301)
STAINLESS STEEL AISI 304 (1.4301)

poujolat.cz

3



DUALINOX

VÍCEVRSTVÝ IZOLOVANÝ KOMÍNOVÝ SYSTÉM PRO KOTLE, KAMNA A KRBY

POLOŽKA	POPIS	REFERENCE	Ø 80	Ø 100	Ø 130
---------	-------	-----------	------	-------	-------

KOMÍNOVÁ UKONČENÍ

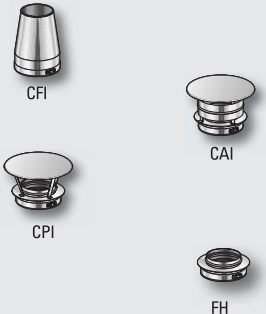
	Kónické ukončení	CFI ... DU	28 080 085 1 074 Kč	28 100 085 1 131 Kč	28 130 085 1 198 Kč
	Ukončení s protidešťovou stříškou vč. spony	CAI ... DU	28 080 037 1 525 Kč	28 100 037 1 634 Kč	28 130 037 1 694 Kč
	Ukončení se stříškou (Meidingerova hlava)	CPI ... DU	28 080 087 1 385 Kč	28 100 087 1 473 Kč	28 130 087 1 509 Kč
	Komínové ukončení (bez stříšky)	FH ... DU	28 080 099 672 Kč	28 100 099 709 Kč	28 130 099 742 Kč

ROURY

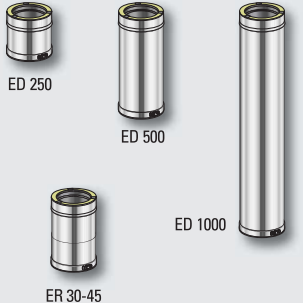
	Trubkový díl 250mm	ED 250 ... DU	28 080 003 805 Kč	28 100 003 889 Kč	28 130 003 977 Kč
	Trubkový díl 500mm	ED 500 ... DU	28 080 004 1 219 Kč	28 100 004 1 334 Kč	28 130 004 1 525 Kč
	Trubkový díl 1000mm	ED 1000 ... DU	28 080 005 1 933 Kč	28 100 005 2 239 Kč	28 130 005 2 620 Kč
	Zkracovatelný trubkový díl 300 - 450 mm	ER 30-45 ... DU	28 080 044 1 334 Kč	28 100 044 1 509 Kč	28 130 044 1 736 Kč

KOLENA

	Koleno 15°	EC 15 ... DU	28 080 001 1 525 Kč	28 100 001 1 664 Kč	28 130 001 1 839 Kč
	Koleno 30°	EC 30 ... DU	28 080 011 1 534 Kč	28 100 011 1 694 Kč	28 130 011 1 866 Kč
	Koleno 45°	EC 45 ... DU	28 080 021 1 634 Kč	28 100 021 1 736 Kč	28 130 021 1 969 Kč
	Koleno 87°	EC 87 ... DU	28 080 030 2 196 Kč	28 100 030 2 465 Kč	28 130 030 2 729 Kč
	Koleno 90°	EC 90 ... DU	28 080 031 2 196 Kč	28 100 031 2 465 Kč	28 130 031 2 729 Kč
	Koleno 90° s kontrolním otvorem N1 (podtlak)	ECTV 90 ... DU	28 080 033 3 821 Kč	28 100 033 4 049 Kč	28 130 033 3 040 Kč
	Koleno 90° s kontrolním otvorem P1 (přetlak)	ECT 90 ... DU	28 080 046 3 267 Kč	28 100 046 3 582 Kč	28 130 046 3 960 Kč

KONTROLNÍ OTVORY

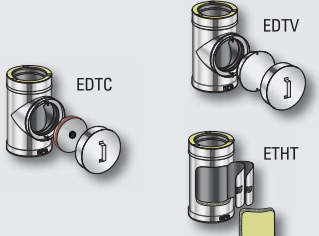
	Trubkový díl 500 mm s kontrolním otvorem N1 (podtlak)	EDTV ... DU	28 080 055 3 200 Kč	28 100 055 3 427 Kč	28 130 055 4 389 Kč
	Trubkový díl s kontrolním otvorem 500 mm P1 (přetlak)	EDTC ... DU	28 080 054 3 669 Kč	28 100 054 3 975 Kč	28 130 054 5 200 Kč
	Trubkový díl s komínovými dvířky N1 (podtlak)	ETHT ... DU	28 080 028 2 021 Kč	28 100 028 2 181 Kč	28 130 028 2 471 Kč



28 130 005
Typ Průměr Kód položky

ED 1000- ... DU
Délka Rozměr Průměr Typ

Uvedené ceny neobsahují DPH a náklady na dopravu.

Složení kódu

Složení reference

Ø 150	Ø 160	Ø 180	Ø 200	Ø 230	Ø 250	Ø 300
-------	-------	-------	-------	-------	-------	-------

28 150 085 1 292 Kč	28 160 085 1 352 Kč	28 180 085 1 431 Kč	28 200 085 1 618 Kč	28 230 085 1 897 Kč	28 250 085 2 036 Kč	28 300 085 2 326 Kč
28 150 037 1 939 Kč	28 160 037 1 975 Kč	28 180 037 2 021 Kč	28 200 037 2 057 Kč	28 230 037 2 196 Kč	28 250 037 2 248 Kč	28 300 037 2 792 Kč
28 150 087 1 751 Kč	28 160 087 1 776 Kč	28 180 087 1 809 Kč	28 200 087 1 830 Kč	28 230 087 1 903 Kč	28 250 087 1 954 Kč	28 300 087 2 471 Kč
28 150 099 762 Kč	28 160 099 769 Kč	28 180 099 769 Kč	28 200 099 796 Kč	28 230 099 862 Kč	28 250 099 883 Kč	28 300 099 1 001 Kč

28 150 003 1 174 Kč	28 160 003 1 226 Kč	28 180 003 1 286 Kč	28 200 003 1 343 Kč	28 230 003 1 582 Kč	28 250 003 1 655 Kč	28 300 003 1 969 Kč
28 150 004 1 779 Kč	28 160 004 1 876 Kč	28 180 004 2 015 Kč	28 200 004 2 124 Kč	28 230 004 2 471 Kč	28 250 004 2 605 Kč	28 300 004 3 200 Kč
28 150 005 2 989 Kč	28 160 005 3 181 Kč	28 180 005 3 458 Kč	28 200 005 3 675 Kč	28 230 005 4 244 Kč	28 250 005 4 507 Kč	28 300 005 5 681 Kč
28 150 044 2 006 Kč	28 160 044 2 114 Kč	28 180 044 2 269 Kč	28 200 044 2 408 Kč	28 230 044 2 786 Kč	28 250 044 2 931 Kč	28 300 044 3 624 Kč

28 150 001 1 954 Kč	28 160 001 2 141 Kč	28 180 001 2 414 Kč	28 200 001 2 605 Kč	28 230 001 2 786 Kč	28 250 001 2 916 Kč	28 300 001 3 929 Kč
28 150 011 1 984 Kč	28 160 011 2 193 Kč	28 180 011 2 420 Kč	28 200 011 2 641 Kč	28 230 011 2 822 Kč	28 250 011 2 952 Kč	28 300 011 3 966 Kč
28 150 021 2 078 Kč	28 160 021 2 273 Kč	28 180 021 2 553 Kč	28 200 021 2 704 Kč	28 230 021 2 801 Kč	28 250 021 3 040 Kč	28 300 021 4 265 Kč
28 150 030 2 977 Kč	28 160 030 3 201 Kč	28 180 030 3 536 Kč	28 200 030 3 697 Kč	28 230 030 3 908 Kč	28 250 030 4 171 Kč	28 300 030 6 014 Kč
28 150 031 2 977 Kč	28 160 031 3 201 Kč	28 180 031 3 536 Kč	28 200 031 3 697 Kč	28 230 031 3 908 Kč	28 250 031 4 171 Kč	28 300 031 6 014 Kč
28 150 033 3 309 Kč	28 160 033 3 566 Kč	28 180 033 4 383 Kč	28 200 033 4 544 Kč	28 230 033 4 746 Kč	28 250 033 5 015 Kč	28 300 033 6 861 Kč
28 150 046 4 259 Kč	28 160 046 4 599 Kč	28 180 046 5 097 Kč	28 200 046 5 351 Kč	28 230 046 5 817 Kč	28 250 046 6 065 Kč	28 300 046 8 113 Kč

28 150 055 5 139 Kč	28 160 055 5 341 Kč	28 180 055 5 636 Kč	28 200 055 6 731 Kč	28 230 055 7 233 Kč	28 250 055 7 656 Kč	28 300 055 9 644 Kč
28 150 054 6 322 Kč	28 160 054 6 448 Kč	28 180 054 6 628 Kč	28 200 054 7 699 Kč	28 230 054 8 128 Kč	28 250 054 8 618 Kč	28 300 054 10 527 Kč
28 150 028 2 844 Kč	28 160 028 3 174 Kč	28 180 028 3 654 Kč	28 200 028 4 162 Kč	28 230 028 4 498 Kč	28 250 028 4 937 Kč	28 300 028 6 598 Kč

DUALINOX



DUALINOX

VÍCEVRSTVÝ IZOLOVANÝ KOMÍNOVÝ SYSTÉM PRO KOTLE, KAMNA A KRBY

POLOŽKA	POPIS	REFERENCE	Ø 80	Ø 100	Ø 130
SOPOUCHY A DVÍŘKOVÉ DÍLY					
	T-kus 90°	T 90 ... DU	28 080 050 2 181 Kč	28 100 050 2 341 Kč	28 130 050 3 273 Kč
	T-kus 87°	T 93 ... DU	28 080 048 2 181 Kč	28 100 048 2 341 Kč	28 130 048 3 273 Kč
	T-kus 45°	T 135 ... DU	28 080 051 2 801 Kč	28 100 051 3 070 Kč	28 130 051 3 929 Kč
	T-kus redukční 90°	T 90 RED ... DU	28 080 063 2 399 Kč	28 100 063 2 574 Kč	28 130 063 3 600 Kč
	T-kus redukční 87°	T 93 RED ... DU	28 080 064 2 399 Kč	28 100 064 2 574 Kč	28 130 064 3 600 Kč
	T-kus 90° s kontrolním otvorem N1 (podtlak)	T 90 ETHT ... DU	28 080 062 2 698 Kč	28 100 062 3 370 Kč	28 130 062 3 878 Kč
	T-kus 90° s kontrolním kruhovým otvorem P1 max. 200°C (přetlak)	T 90 EDTC ... DU	28 080 052 4 075 Kč	28 100 052 4 922 Kč	28 130 052 6 458 Kč
	T-kus 87° s kontrolním kruhovým otvorem P1 max. 200°C (přetlak)	T 93 EDTC ... DU	28 080 053 4 075 Kč	28 100 053 4 922 Kč	28 130 053 6 458 Kč
T-kus 90° s kruhovým kontrolním otvorem N1 (podtlak)	T 90 EDTV ... DU	28 080 049 3 536 Kč	28 100 049 4 280 Kč	28 130 049 5 363 Kč	

ADAPTÉRY A REDUKCE

	Přechodka na větší průměr (max. 3 průměry)	AIS .../... DU	—	28 100 308 1 343 Kč	28 130 308 1 410 Kč
	Redukce na menší průměr (max. 2 průměry)	RCI ... DU	28 080 309 1 334 Kč	28 100 309 1 401 Kč	28 130 309 1 437 Kč
	Přechodka samice x samice	PFF ... DU	28 080 235 475 Kč	28 100 235 496 Kč	28 130 235 541 Kč
	Přechodka samec x samec	PMM ... DU	28 080 236 723 Kč	28 100 236 759 Kč	28 130 236 811 Kč
	Trubkový díl 150 mm s měřícím otvorem	EPM F 150 ... DU	28 080 020 1 095 Kč	28 100 020 1 137 Kč	28 130 020 1 204 Kč
	Trubkový díl 250 mm s měřícím otvorem	EPM F 250 ... DU	28 080 022 1 249 Kč	28 100 022 1 328 Kč	28 130 022 1 416 Kč
	Přechodka Easinox / Dualinox	P ... DU / ... EAS	28 080 104 941 Kč	28 100 104 1 065 Kč	28 130 104 1 137 Kč
	Reverzní přechodka Dualinox / Easinox	PT ... DU / ... EAS	28 080 097 941 Kč	28 100 097 1 065 Kč	28 130 097 1 137 Kč
	Přechodka Dualinox / flexibilní hadice (PushFit)	P ... DU / ... REF PF	28 080 208 1 204 Kč	28 100 208 1 349 Kč	28 130 208 1 437 Kč
	Přechodka Dualinox / ocelový kouřovod	P ... DU / ... EM	—	—	28 130 124 1 358 Kč
	Přechodka Dualinox / spotřebič	P ... DU / ... BU	28 080 102 1 050 Kč	28 100 102 1 198 Kč	28 130 102 1 286 Kč

28 130 005
Typ Průměr Kód položky

ED 1000- ... DU
Délka Rozměr Průměr Typ

Uvedené ceny neobsahují DPH a náklady na dopravu.

Složení kódu

Složení reference





Ø 150	Ø 160	Ø 180	Ø 200	Ø 230	Ø 250	Ø 300
-------	-------	-------	-------	-------	-------	-------

28 150 050 3 733 Kč	28 160 050 3 896 Kč	28 180 050 4 120 Kč	28 200 050 4 979 Kč	28 230 050 5 548 Kč	28 250 050 5 905 Kč	28 300 050 7 605 Kč
28 150 048 3 733 Kč	28 160 048 3 896 Kč	28 180 048 4 120 Kč	28 200 048 4 979 Kč	28 230 048 5 548 Kč	28 250 048 5 905 Kč	28 300 048 7 605 Kč
28 150 051 4 550 Kč	28 160 051 4 818 Kč	28 180 051 5 200 Kč	28 200 051 6 343 Kč	28 230 051 7 254 Kč	28 250 051 8 040 Kč	28 300 051 11 619 Kč
28 150 063 4 105 Kč	28 160 063 4 281 Kč	28 180 063 4 531 Kč	28 200 063 5 478 Kč	28 230 063 6 101 Kč	28 250 063 6 495 Kč	28 300 063 8 364 Kč
28 150 064 4 105 Kč	28 160 064 4 281 Kč	28 180 064 4 531 Kč	28 200 064 5 478 Kč	28 230 064 6 101 Kč	28 250 064 6 495 Kč	28 300 064 8 364 Kč
28 150 062 4 410 Kč	28 160 062 4 659 Kč	28 180 062 5 015 Kč	28 200 062 5 956 Kč	28 230 062 6 773 Kč	28 250 062 7 224 Kč	28 300 062 9 492 Kč
28 150 052 7 254 Kč	28 160 052 7 674 Kč	28 180 052 8 298 Kč	28 200 052 9 747 Kč	28 230 052 10 512 Kč	28 250 052 10 833 Kč	28 300 052 13 858 Kč
28 150 053 7 254 Kč	28 160 053 7 674 Kč	28 180 053 8 298 Kč	28 200 053 9 747 Kč	28 230 053 10 512 Kč	28 250 053 10 833 Kč	28 300 053 13 858 Kč
28 150 049 6 410 Kč	28 160 049 6 713 Kč	28 180 049 7 160 Kč	28 200 049 8 552 Kč	28 230 049 9 347 Kč	28 250 049 9 653 Kč	28 300 049 12 714 Kč





28 150 308 1 437 Kč	28 160 308 1 531 Kč	28 180 308 1 655 Kč	28 200 308 1 694 Kč	28 230 308 2 036 Kč	28 250 308 2 093 Kč	28 300 308 2 254 Kč
28 150 309 1 618 Kč	28 160 309 1 657 Kč	28 180 309 1 700 Kč	28 200 309 2 072 Kč	28 230 309 2 160 Kč	28 250 309 2 211 Kč	28 300 309 2 335 Kč
28 150 235 702 Kč	28 160 235 722 Kč	28 180 235 738 Kč	28 200 235 768 Kč	28 230 235 941 Kč	28 250 235 965 Kč	28 300 235 1 089 Kč
28 150 236 971 Kč	28 160 236 1 001 Kč	28 180 236 1 029 Kč	28 200 236 1 050 Kč	28 230 236 1 249 Kč	28 250 236 1 277 Kč	28 300 236 1 473 Kč
28 150 020 1 373 Kč	28 160 020 1 398 Kč	28 180 020 1 437 Kč	28 200 020 1 473 Kč	28 230 020 1 534 Kč	28 250 020 1 706 Kč	28 300 020 1 903 Kč
28 150 022 1 612 Kč	28 160 022 1 663 Kč	28 180 022 1 730 Kč	28 200 022 1 788 Kč	28 230 022 1 939 Kč	28 250 022 2 093 Kč	28 300 022 2 399 Kč
28 150 104 1 198 Kč	28 160 104 1 246 Kč	28 180 104 1 307 Kč	28 200 104 1 358 Kč	28 230 104 1 494 Kč	28 250 104 1 643 Kč	28 300 104 1 948 Kč
28 150 097 1 198 Kč	28 160 097 1 246 Kč	28 180 097 1 307 Kč	28 200 097 1 358 Kč	28 230 097 1 494 Kč	28 250 097 1 643 Kč	28 300 097 1 948 Kč
28 150 208 1 494 Kč	28 160 208 1 551 Kč	28 180 208 1 618 Kč	28 200 208 1 685 Kč	28 230 208 1 860 Kč	28 250 208 1 933 Kč	28 300 208 2 326 Kč
28 150 124 1 416 Kč	28 160 124 1 478 Kč	28 180 124 1 555 Kč	28 200 124 1 634 Kč	—	—	—
28 150 102 1 343 Kč	28 160 102 1 398 Kč	28 180 102 1 467 Kč	28 200 102 1 534 Kč	28 230 102 1 706 Kč	28 250 102 1 779 Kč	28 300 102 2 124 Kč

DUALINOX



VÍCEVRSTVÝ IZOLOVANÝ KOMÍNOVÝ SYSTÉM PRO KOTLE, KAMNA A KRBY

POLOŽKA	POPIS	REFERENCE	Ø 80	Ø 100	Ø 130
KONDENZÁTNÍ JÍMKY					
	Dno s odvodem kondenzátu	CE ... DU	28 080 090 1 255 Kč	28 100 090 1 328 Kč	28 130 090 1 494 Kč
	Zakládací deska s bočním odvodem kondenzátu	SS CE ... DU	28 080 096 1 313 Kč	28 100 096 1 395 Kč	28 130 096 1 546 Kč
	Dno s bočním odvodem kondenzátu	CEPL ... DU	28 080 089 1 131 Kč	28 100 089 1 204 Kč	28 130 089 1 373 Kč
	Pancéřovaná hadice pro odvod kondenzátu (3m)	WEZYK3M E.I.	PL 18 000 100 1561 Kč		
	Dno bez odvodu kondenzátu (uzavřené)	TLO ... DU	28 080 091 1 050 Kč	28 100 091 1 110 Kč	28 130 091 1 225 Kč

KOMÍNOVÉ PŘECHODKY A NÁSTAVKY

	Ukončení s mřížkou – ochrana proti ptákům (pouze pro plyn)	CAR ... DU	28 080 095 977 Kč	28 100 095 1 050 Kč	28 130 095 1 225 Kč
	Uzavřená základová deska	PE ... DU	–	28 100 019 1 431 Kč	28 130 019 1 473 Kč
	Otevřená základová deska Dualinox / Easinox	PE ... DU-T	–	28 100 029 1 395 Kč	28 130 029 1 458 Kč
	Komínový nástavec s kónickým ukončením dl. 800mm se základovou deskou	PED 800 ... DU	–	28 100 018 3 004 Kč	28 130 018 3 385 Kč

DUALINOX WG

POLOŽKA	POPIS	REFERENCE	Ø 80	Ø 100	Ø 130
ROURY					
	Trubkový díl 250mm	ED 250 ... DU WG	25 080 503 780 Kč	25 100 503 868 Kč	25 130 503 950 Kč
	Trubkový díl 500mm	ED 500 ... DU WG	25 080 504 1 174 Kč	25 100 504 1 277 Kč	25 130 504 1 446 Kč
	Trubkový díl 1000mm	ED 1000 ... DU WG	25 080 505 1 839 Kč	25 100 505 2 124 Kč	25 130 505 2 465 Kč
KOLENA					
	Koleno 30°	EC 30 ... DU WG	25 080 511 1 540 Kč	25 100 511 1 694 Kč	25 130 511 1 860 Kč
	Koleno 45°	EC 45 ... DU WG	25 080 521 1 634 Kč	25 100 521 1 730 Kč	25 130 521 1 933 Kč
	Koleno 90°	EC 90 ... DU WG	25 080 531 2 202 Kč	25 100 531 2 444 Kč	25 130 531 2 692 Kč
SOPOUCHY					
	T-kus 90°	T 90 ... DU WG	25 080 550 2 160 Kč	25 100 550 2 311 Kč	25 130 550 3 194 Kč
	T-kus 45°	T 135 ... DU WG	25 080 551 2 756 Kč	25 100 551 3 013 Kč	25 130 551 3 821 Kč



28 130 005
Typ Průměr Kód položky

ED 1000- ... DU
Délka Rozměr Průměr Typ

Uvedené ceny neobsahují DPH a náklady na dopravu.

Složení kódu

Složení reference

Ø 150	Ø 160	Ø 180	Ø 200	Ø 230	Ø 250	Ø 300
-------	-------	-------	-------	-------	-------	-------

28 150 090 1 555 Kč	28 160 090 1 710 Kč	28 180 090 1 927 Kč	28 200 090 2 124 Kč	28 230 090 2 502 Kč	28 250 090 2 668 Kč	28 300 090 3 355 Kč
28 150 096 1 670 Kč	28 160 096 1 803 Kč	28 180 096 1 984 Kč	28 200 096 2 232 Kč	28 230 096 2 435 Kč	28 250 096 2 859 Kč	28 300 096 3 361 Kč
28 150 089 1 431 Kč	2 816 089 1 577 Kč	28 180 089 1 794 Kč	28 200 089 2 000 Kč	28 230 089 2 384 Kč	28 250 089 2 553 Kč	28 300 089 3 225 Kč
PL 18 000 100 1561 Kč						
28 150 091 1 286 Kč	28 160 091 1 438 Kč	28 180 091 1 655 Kč	28 200 091 1 845 Kč	28 230 091 2 051 Kč	28 250 091 2 408 Kč	28 300 091 3 076 Kč

28 150 095 1 283 Kč	28 160 095 1 438 Kč	28 180 095 1 655 Kč	28 200 095 1 845 Kč	28 230 095 2 232 Kč	28 250 095 2 408 Kč	28 300 095 3 076 Kč
28 150 019 1 494 Kč	28 160 019 1 643 Kč	28 180 019 1 854 Kč	28 200 019 1 866 Kč	28 230 019 1 927 Kč	28 250 019 1 954 Kč	—
28 150 029 1 503 Kč	28 160 029 1 663 Kč	28 180 029 1 891 Kč	28 200 029 1 933 Kč	28 230 029 2 006 Kč	28 250 029 2 051 Kč	—
28 150 018 3 754 Kč	28 160 018 4 036 Kč	28 180 018 4 447 Kč	28 200 018 4 674 Kč	28 230 018 5 236 Kč	28 250 018 5 657 Kč	28 300 018 6 830 Kč

Ø 150	Ø 160	Ø 180	Ø 200	Ø 230	Ø 250
-------	-------	-------	-------	-------	-------

25 150 503 1 125 Kč	25 160 503 1 161 Kč	25 180 503 1 240 Kč	25 200 503 1 286 Kč	25 230 503 1 519 Kč	25 250 503 1 582 Kč
25 150 504 1 694 Kč	25 160 504 1 810 Kč	25 180 504 1 903 Kč	25 200 504 2 015 Kč	25 230 504 2 459 Kč	25 250 504 2 668 Kč
25 150 505 2 807 Kč	25 160 505 3 116 Kč	25 180 505 3 246 Kč	25 200 505 3 427 Kč	25 230 505 3 966 Kč	25 250 505 4 193 Kč

25 150 511 1 948 Kč	25 160 511 2 126 Kč	25 180 511 2 465 Kč	25 200 511 2 620 Kč	25 230 511 2 792 Kč	25 250 511 2 931 Kč
25 150 521 2 042 Kč	25 160 521 2 206 Kč	25 180 521 2 502 Kč	25 200 521 2 626 Kč	25 230 521 2 729 Kč	25 250 521 2 931 Kč
25 150 531 2 916 Kč	25 160 531 3 135 Kč	25 180 531 3 464 Kč	25 200 531 3 603 Kč	25 230 531 3 857 Kč	25 250 531 4 026 Kč

25 150 550 3 630 Kč	25 160 550 3 831 Kč	25 180 550 3 981 Kč	25 200 550 4 828 Kč	25 230 550 5 397 Kč	25 250 550 5 666 Kč
25 150 551 4 410 Kč	25 160 551 4 752 Kč	25 180 551 5 009 Kč	25 200 551 6 132 Kč	25 230 551 6 985 Kč	25 250 551 7 517 Kč

poujoulat.cz 





DUALINOX 08

VÍCEVRSTVÝ IZOLOVANÝ KOMÍNOVÝ SYSTÉM
PRO KOTLE, KAMNA A KRBY

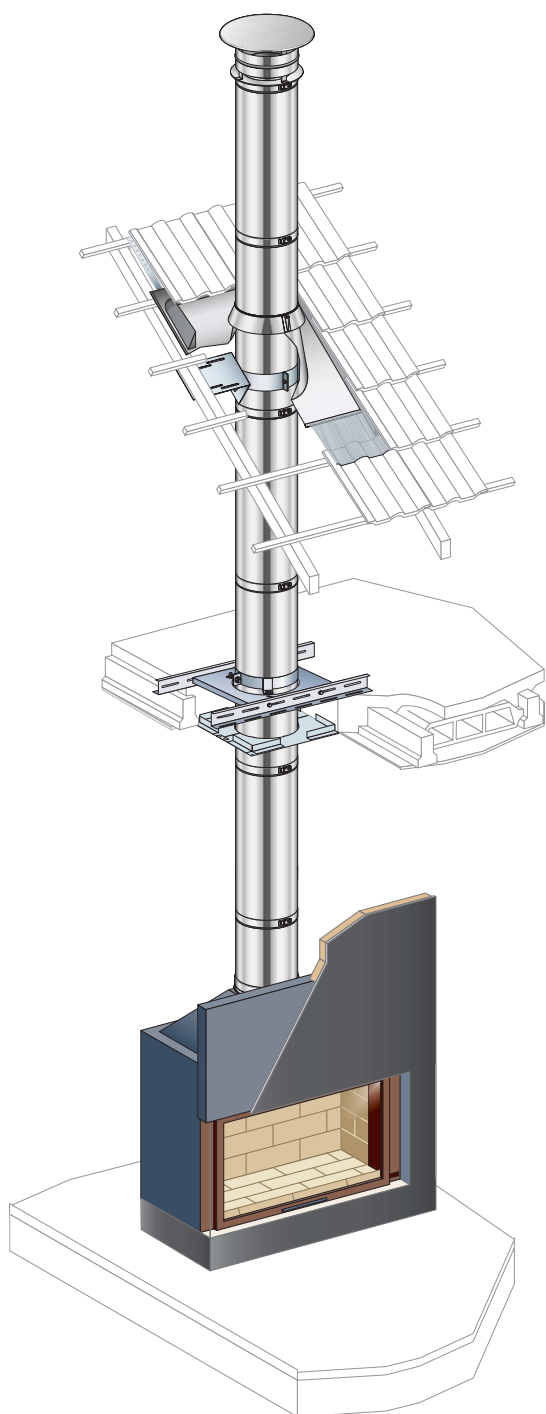

KOMÍN UVNITŘ BUDOVY

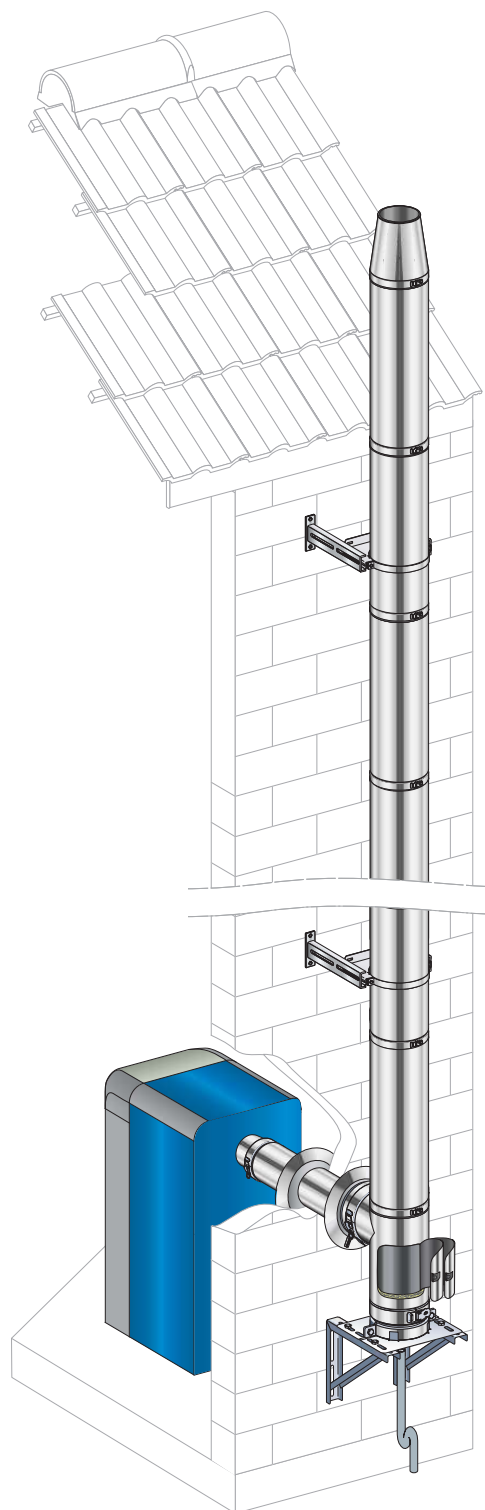

KOMÍN VNĚ BUDOVY



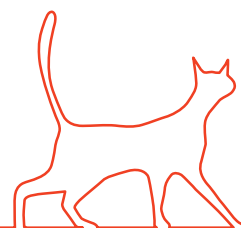

DUALINOX 08

TECHNICKÁ DATA

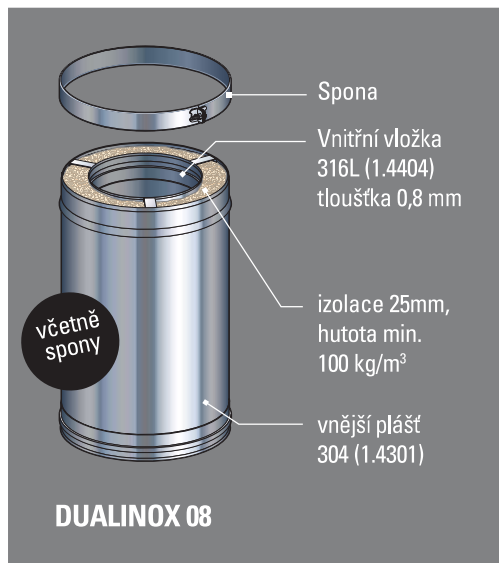

HLAVNÍ VÝHODY

- Minerální izolace při hustotě min. 100 kg/m³ a tloušťce 25 mm zajišťuje komínu výjimečné tepelné vlastnosti a to umožňují bezpečnou instalaci tělesa ve vzdálenosti 75 mm od hořlavých materiálů (testováno při teplotě 1000°C)
- Označeno CE a testováno v laboratoři CERIC
- Při použití statické spony (CMU) lze DUALINOX nainstalovat až 3 m volné výšky od poslední podpory (standardně 2 m). Komín DUALINOX je staticky velmi pevný, proto mohou být stěnové držáky (CMI / SAT) umístěny ve vzdálenosti až 4 m od sebe a stěnová konzole (SMI / SM) může nést až 16 m komínu. Mezitrámová podpora (CSR / SP), v kombinaci se stěnovými držáky, může nést až 10 metrů komína.



DUALINOX 08
0071-CPD-0038
T600 N1 D Vm L50080 G75



POUJOULAT



- ZÁRUKA = 15 LET (dřevo, plyn, olej)
= 12 LET (uhlí)

- Vysoká teplotní odolnost
- Snadná údržba
- Vysoká jakost materiálů
- AIRTITE® – systémové řešení vstupů pro nízkoenergetické a pasivní domy



LAKOVÁNÍ RAL

Práškové lakování RAL
(barva se proti vzorníku může mírně lišit)

PŘÍPLATEK

+20%

k ceně dílu



50 mm IZOLACE

Izolace s velkou hustotou

PŘÍPLATEK

+30%

k ceně dílu

PRŮMĚRY

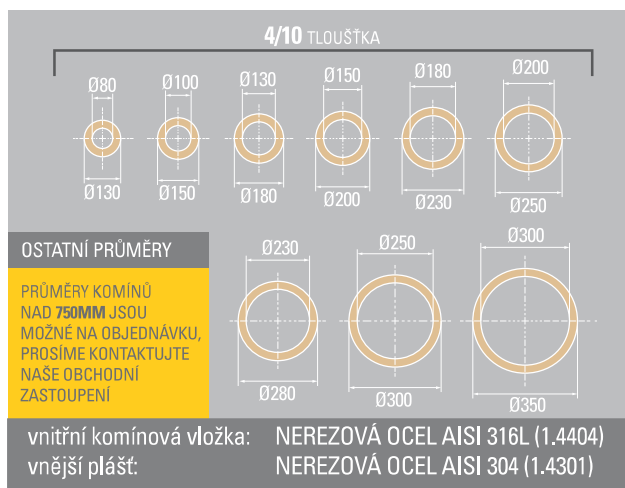

JAK ČÍST CETRIFIKÁT - INFORMACE

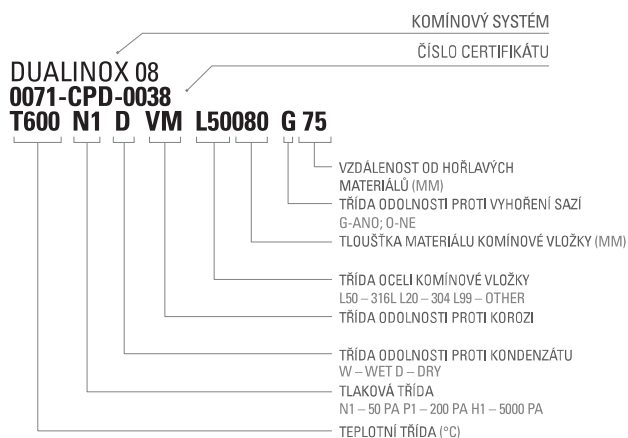

DUALINOX 08

VÍCEVRSTVÝ IZOLOVANÝ KOMÍNOVÝ SYSTÉM PRO KOTLE, KAMNA A KRBY

POLOŽKA	POPIS	REFERENCE	Ø 150	Ø 160
---------	-------	-----------	-------	-------

KOMÍNOVÁ UKONČENÍ

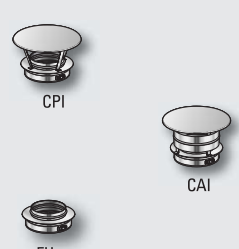
 <p>CPI</p> <p>CAI</p> <p>FH</p>	Ukončení se stříškou (Meidingerova hlava)	CPI ... DU 08	28 150 887 1 736 Kč	28 160 887 1 803 Kč
	Ukončení s protidešťovou stříškou vč. spony	CAI ... DU 08	28 150 837 1 927 Kč	28 160 837 2 006 Kč
	Kónické ukončení (bez stříšky)	CFI ... DU 08	28 150 885 1 431 Kč	28 160 885 1 511 Kč

ROURY

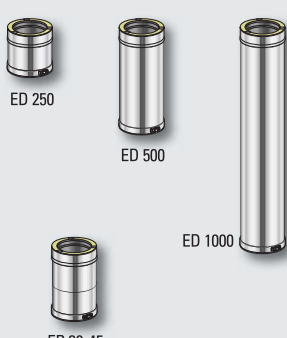
 <p>ED 250</p> <p>ED 500</p> <p>ED 1000</p> <p>ER 30-45</p>	Trubkový díl 250mm	ED 250 ... DU 08	28 150 803 1 473 Kč	25 160 803 1 544 Kč
	Trubkový díl 500mm	ED 500 ... DU 08	28 150 804 2 223 Kč	25 160 804 2 346 Kč
	Trubkový díl 1000mm	ED 1000 ... DU 08	28 150 805 3 349 Kč	25 160 805 3 559 Kč
	Zkracovatelný trubkový díl 300 - 450 mm	ER 30-45 ... DU 08	28 150 844 2 444 Kč	25 160 844 2 565 Kč

KOLENA

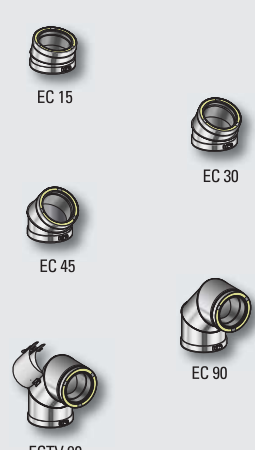
 <p>EC 15</p> <p>EC 30</p> <p>EC 45</p> <p>EC 90</p> <p>ECTV 90</p>	Koleno 15°	EC 15 ... DU 08	28 150 801 2 027 Kč	25 160 801 2 227 Kč
	Koleno 30°	EC 30 ... DU 08	28 150 811 2 057 Kč	25 160 811 2 253 Kč
	Koleno 45°	EC 45 ... DU 08	28 150 821 2 187 Kč	25 160 821 2 399 Kč
	Koleno 90°	EC 90 ... DU 08	28 150 831 3 149 Kč	25 160 831 3 406 Kč
	Koleno 90° s kontrolním otvorem N1 (podtlak)	ECTV ... DU 08	28 150 833 3 603 Kč	25 160 833 4 201 Kč

KONTROLNÍ OTVORY

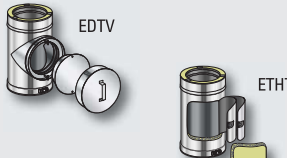
 <p>EDTV</p> <p>ETHT</p>	Trubkový díl 500 mm s kontrolním otvorem N1 (podtlak)	EDTV ... DU 08	28 150 855 5 403 Kč	25 160 855 5 646 Kč
	Trubkový díl s komínovými dvířky N1 (podtlak)	ETHT ... DU 08	28 150 828 3 349 Kč	25 160 828 3 532 Kč



28 150 405
Typ Průměr Kód položky

ED 1000 ... DU08
Délka Rozměr Průměr Typ

Uvedené ceny neobsahují DPH a náklady na dopravu.

Složení kódu

Složení reference

DUALINOX 08

Ø 180	Ø 200	Ø 230	Ø 250	Ø 300
28 180 887 1 803 Kč	28 200 887 1 845 Kč	28 230 887 1 903 Kč	28 250 887 1 990 Kč	28 300 887 2 487 Kč
28 180 837 2 015 Kč	28 200 837 2 057 Kč	28 230 837 2 187 Kč	28 250 837 2 260 Kč	28 300 837 2 822 Kč
28 180 885 1 612 Kč	28 200 885 1 897 Kč	28 230 885 2 284 Kč	28 250 885 2 471 Kč	28 300 885 2 589 Kč
28 180 803 1 627 Kč	28 200 803 1 866 Kč	28 230 803 2 139 Kč	28 250 803 2 223 Kč	28 300 803 2 459 Kč
28 180 804 2 517 Kč	28 200 804 2 844 Kč	28 230 804 3 237 Kč	28 250 804 3 406 Kč	28 300 804 3 878 Kč
28 180 805 3 872 Kč	28 200 805 4 302 Kč	28 230 805 4 907 Kč	28 250 805 5 221 Kč	28 300 805 6 065 Kč
28 180 844 2 744 Kč	28 200 844 2 977 Kč	28 230 844 3 273 Kč	28 250 844 3 479 Kč	28 300 844 4 244 Kč
28 180 801 2 508 Kč	28 200 801 2 756 Kč	28 230 801 3 004 Kč	28 250 801 3 149 Kč	28 300 801 4 317 Kč
28 180 811 2 538 Kč	28 200 811 2 780 Kč	28 230 811 3 025 Kč	28 250 811 3 173 Kč	28 300 811 4 353 Kč
28 180 821 2 713 Kč	28 200 821 2 910 Kč	28 230 821 3 200 Kč	28 250 821 3 370 Kč	28 300 821 4 804 Kč
28 180 831 3 769 Kč	28 200 831 4 017 Kč	28 230 831 4 368 Kč	28 250 831 4 607 Kč	28 300 831 6 277 Kč
28 180 833 4 383 Kč	28 200 833 4 652 Kč	28 230 833 5 067 Kč	28 250 833 5 324 Kč	28 300 833 7 057 Kč
28 180 855 5 993 Kč	28 200 855 7 124 Kč	28 230 855 7 693 Kč	28 250 855 8 149 Kč	28 300 855 10 016 Kč
28 180 828 3 805 Kč	28 200 828 4 398 Kč	28 230 828 5 031 Kč	28 250 828 5 418 Kč	28 300 828 6 824 Kč







DUALINOX 08

VÍCEVRSTVÝ IZOLOVANÝ KOMÍNOVÝ SYSTÉM PRO KOTLE, KAMNA A KRBY

POLOŽKA	POPIS	REFERENCE	Ø 150	Ø 160
---------	-------	-----------	-------	-------

SOPOUCHY A DVÍŘKOVÉ DÍLY

 T 90  T 90 RED  T 135  T 90 EDTV  T 90 ETHT	T-kus 90°	T 90 ... DU 08	28 150 850 4 084 Kč	25 160 850 4 274 Kč
	T-kus redukční 90°	T 90 RED ... DU 08	28 150 863 4 492 Kč	25 160 863 4 705 Kč
	T-kus 45°	T 135 ... DU 08	28 150 851 4 979 Kč	25 160 851 5 301 Kč
	T-kus 90° s kruhovým kontrolním otvorem N1 (podtlak)	T 90 EDTV ... DU 08	28 150 856 5 826 Kč	25 160 856 6 845 Kč
	T-kus 90° s kontrolním otvorem N1 (podtlak)	T 90 ETHT ... DU 08	28 150 862 4 885 Kč	25 160 862 5 189 Kč

KONDENZÁTNÍ JÍMKY A KOMÍNOVÉ PŘECHODKY

 CE  TLO  P DU 08 / EAS 08  P DU 08 / BU  SSCE  PE-T  PT DU 08 / BU  RCI	Dno s odvodem kondenzátu	CE ... DU 08	28 150 890 1 649 Kč	25 160 890 1 822 Kč
	Dno bez odvodu kondenzátu (uzavřené)	TLO ... DU 08	28 150 891 1 385 Kč	25 160 891 1 557 Kč
	Přechodka Dualinox 08 / Easinox 08	P ... DU 08/ ... EAS 08	28 150 824 1 334 Kč	25 160 824 1 398 Kč
	Přechodka Dualinox 08 / Spotřebič	P ... DU 08/ ... BU	28 150 822 1 334 Kč	25 160 822 1 412 Kč
	Zakládací deska s bočním odvodem kondenzátu	SSCE ... DU 08	28 150 896 1 591 Kč	25 160 896 1 882 Kč
	Otevřená základová deska Dualinox 08 / Easinox 08	PE ... DU 08-T	28 150 829 1 561 Kč	25 160 829 1 736 Kč
	Reverzní přechodka Dualinox 08 / Spotřebič	PT ... DU 08/ ... BU	28 150 823 1 385 Kč	25 160 823 1 431 Kč
	Koaxiální redukce	RC .../... DU 08	28 150 812 1 694 Kč	25 160 812 1 803 Kč



28 150 405
Typ Průměr Kód položky

ED 1000 ... DU08
Délka Rozměr Průměr Typ

Uvedené ceny neobsahují DPH a náklady na dopravu.

Složení kódu

Složení reference

Ø 180	Ø 200	Ø 230	Ø 250	Ø 300
28 180 850 4 550 Kč	28 200 850 5 469 Kč	28 230 850 6 219 Kč	28 250 850 6 634 Kč	28 300 850 8 077 Kč
28 180 863 5 003 Kč	28 200 863 6 017 Kč	28 230 863 6 843 Kč	28 250 863 7 296 Kč	28 300 863 8 884 Kč
28 180 851 5 769 Kč	28 200 851 6 991 Kč	28 230 851 8 289 Kč	28 250 851 9 136 Kč	28 300 851 12 508 Kč
28 180 856 6 582 Kč	28 200 856 7 744 Kč	28 230 856 8 603 Kč	28 250 856 9 244 Kč	28 300 856 11 876 Kč
28 180 862 5 645 Kč	28 200 862 6 664 Kč	28 230 862 7 647 Kč	28 250 862 8 289 Kč	28 300 862 10 243 Kč

28 180 890 2 072 Kč	28 200 890 2 290 Kč	28 230 890 2 487 Kč	28 250 890 2 940 Kč	28 300 890 3 872 Kč
28 180 891 1 809 Kč	28 200 891 2 027 Kč	28 230 891 2 502 Kč	28 250 891 2 683 Kč	28 300 891 3 303 Kč
28 180 824 1 482 Kč	28 200 824 1 555 Kč	28 230 824 1 845 Kč	28 250 824 1 963 Kč	28 300 824 2 145 Kč
28 180 822 1 482 Kč	28 200 822 1 503 Kč	28 230 822 1 706 Kč	28 250 822 1 824 Kč	28 300 822 2 154 Kč
28 180 896 1 876 Kč	28 200 896 2 108 Kč	28 230 896 2 544 Kč	28 250 896 2 683 Kč	28 300 896 3 179 Kč
28 180 829 1 990 Kč	28 200 829 2 093 Kč	28 230 829 2 299 Kč	28 250 829 2 384 Kč	28 300 829 2 620 Kč
28 180 823 1 494 Kč	28 200 823 1 570 Kč	—	—	—
28 180 812 1 954 Kč	28 200 812 2 027 Kč	28 230 812 2 435 Kč	28 250 812 2 532 Kč	28 300 812 2 719 Kč

DUALINOX 08



DUALINOX PŘÍSLUŠENSTVÍ

VÍCEVRSTVÝ IZOLOVANÝ KOMÍNOVÝ SYSTÉM PRO KOTLE, KAMNA A KRBY

POLOŽKA	POPIS	REFERENCE	Ø 80	Ø 100	Ø 130
<p>EDP 550 BLACK - RAL 9005 WHITE - RAL 9010</p> <p>EDP 950 BLACK - RAL 9005 WHITE - RAL 9010</p> <p>ROS EDP RAL 9005</p> <p>ROSV EDP RAL 9005</p> <p>ROS EDP RAL 9010</p> <p>ROSV EDP RAL 9010</p> <p>BRA</p>	Trubkový díl přípojovací 550 mm - lakovaný - černá RAL 9005 + bílá RAL 9010	EDP 550 ... DU ... EM (Black) + (White)	—	—	(BLACK) 28 130 015 - 9005 (WHITE) 28 130 015 - 9010 2 989 Kč
	Trubkový díl přípojovací 950 mm - lakovaný - černá RAL 9005 + bílá RAL 9010	EDP 950 ... DU ... EM (Black) + (White)	—	—	(BLACK) 28 130 016 - 9005 (WHITE) 28 130 016 - 9010 4 181 Kč
	Krycí límeček s magnetickým držákem - lakovaný - černá RAL 9005 + bílá RAL 9010	ROS EDP ... DU (Black) + (White)	—	—	(BLACK) 28 130 110 - 9005 (WHITE) 28 130 110 - 9010 577 Kč
	Krycí límeček s odvětráním a magnetickým držákem - lakovaný - černá RAL 9005 + bílá RAL 9010	ROSV EDP ... DU (Black) + (White)	—	—	(BLACK) 28 130 111 - 9005 (WHITE) 28 130 111 - 9010 842 Kč
	Adaptér pro napojení ocelového kouřovodu	BRA ...	—	—	50 130 981 141 Kč

STROPNÍ PŘECHODKY NA JEDNOVRSTVÝ KOUŘOVOD

<p>FP RAL 9010</p> <p>FP RAL 9005</p>	Podstropní designový přechod pro svislý kouřovod Dualinox / ocelový kouřovod H=120 mm	FP H120 ... DU	—	—	28 130 066 2 756 Kč
	Podstropní designový přechod pro svislý kouřovod Dualinox / ocelový kouřovod H=220 mm	FP H220 ... DU	—	—	28 130 067 3 309 Kč

PODPORY, KONZOLE, SPONY

<p>CHI</p> <p>C</p> <p>CMU</p> <p>SP</p> <p>SAT</p> <p>SMI/SMR</p> <p>BT</p> <p>SSR</p>	Tříbodová objímka pro uchycení lanka	CHI ... DU	28 080 060 578 Kč	28 100 060 593 Kč	28 130 060 614 Kč
	Spona	C ... DU	28 080 076 236 Kč	28 100 076 242 Kč	28 130 076 248 Kč
	Statická spona	CMU ... DU	28 080 118 299 Kč	28 100 118 315 Kč	28 130 118 324 Kč
	Mezitrámové kotvení s integrovanou zakládací deskou (vodorovné)	SP ... DU	28 080 081 1 007 Kč	28 100 081 1 022 Kč	28 130 081 1 038 Kč
	Kotvení ke krovu s objímkou	SAT ... DU	28 080 065 889 Kč	28 100 065 898 Kč	28 130 065 904 Kč
	Stěnová konzole	SMI ... DU	28 080 056 2 130 Kč	28 100 056 2 429 Kč	28 130 056 2 807 Kč
	Stěnová konzole 200 - 400 mm	SMR 40 ... DU	28 080 157 2 792 Kč	28 100 157 3 092 Kč	28 130 157 3 303 Kč
	Podpora pro založení komínu na podlaze	SSR ... DU	28 080 057 2 735 Kč	28 100 057 3 034 Kč	28 130 057 3 603 Kč
	Krakorec pro vysoké nadstřešní čisti (dl. 300 cm)	BT 3M	20300098 27 897 Kč		
	Krakorec pro vysoké nadstřešní čisti (dl. 500 cm)	BT 5M	20300099 36 031 Kč		



28 130 005
Typ Průměr Kód položky

ED 1000- ... DU
Délka Rozměr Průměr Typ

Uvedené ceny neobsahují DPH a náklady na dopravu.

Složení kódu

Složení reference

Ø 150	Ø 160	Ø 180	Ø 200	Ø 230	Ø 250	Ø 300
-------	-------	-------	-------	-------	-------	-------

(BLACK) 28 150 015 - 9005 (WHITE) 28 150 015 - 9010 3 453 Kč	(BLACK) 28 160 015 - 9005 (WHITE) 28 160 015 - 9010 3 559 Kč	(BLACK) 28 180 015 - 9005 (WHITE) 28 180 015 - 9010 3 625 Kč	(BLACK) 28 200 015 - 9005 (WHITE) 28 200 015 - 9010 4 362 Kč	—	—	—
(BLACK) 28 150 016 - 9005 (WHITE) 28 150 016 - 9010 4 844 Kč	(BLACK) 28 160 016 - 9005 (WHITE) 28 160 016 - 9010 5 281 Kč	(BLACK) 28 180 016 - 9005 (WHITE) 28 180 016 - 9010 5 759 Kč	(BLACK) 28 200 016 - 9005 (WHITE) 28 200 016 - 9010 6 918 Kč	—	—	—
(BLACK) 28 150 110 - 9005 (WHITE) 28 150 110 - 9010 610 Kč	(BLACK) 28 160 110 - 9005 (WHITE) 28 160 110 - 9010 623 Kč	(BLACK) 28 180 110 - 9005 (WHITE) 28 180 110 - 9010 630 Kč	(BLACK) 28 200 110 - 9005 (WHITE) 28 200 110 - 9010 696 Kč	—	—	—
(BLACK) 28 150 111 - 9005 (WHITE) 28 150 111 - 9010 875 Kč	(BLACK) 28 160 111 - 9005 (WHITE) 28 160 111 - 9010 895 Kč	(BLACK) 28 180 111 - 9005 (WHITE) 28 180 111 - 9010 915 Kč	(BLACK) 28 200 111 - 9005 (WHITE) 28 200 111 - 9010 1 007 Kč	—	—	—
50 150 981 152 Kč	50 160 981 152 Kč	50 180 981 164 Kč	50 200 981 180 Kč	—	—	—

28 150 066 2 931 Kč	28 160 066 3 029 Kč	28 180 066 3 158 Kč	—	—	—	—
28 150 067 3 479 Kč	—	28 180 067 3 706 Kč	—	—	—	—

28 150 060 629 Kč	28 160 060 643 Kč	28 180 060 650 Kč	28 200 060 666 Kč	28 230 060 693 Kč	28 250 060 708 Kč	28 300 060 744 Kč
28 150 076 257 Kč	28 160 076 265 Kč	28 180 076 272 Kč	28 200 076 293 Kč	28 230 076 330 Kč	28 250 076 336 Kč	28 300 076 387 Kč
28 150 118 330 Kč	28 160 118 351 Kč	28 180 118 372 Kč	28 200 118 387 Kč	28 230 118 396 Kč	28 250 118 417 Kč	—
28 150 081 1 050 Kč	28 160 081 1 087 Kč	28 180 081 1 131 Kč	28 200 081 1 210 Kč	28 230 081 1 292 Kč	28 250 081 1 313 Kč	28 300 081 1 416 Kč
28 150 065 914 Kč	28 160 065 928 Kč	28 180 065 935 Kč	28 200 065 941 Kč	28 230 065 950 Kč	28 250 065 965 Kč	28 300 065 1 306 Kč
28 150 056 2 925 Kč	28 160 056 3 062 Kč	28 180 056 3 246 Kč	28 200 056 3 754 Kč	28 230 056 4 680 Kč	28 250 056 4 828 Kč	28 300 056 5 242 Kč
28 150 157 3 412 Kč	28 160 157 3 505 Kč	28 180 157 3 645 Kč	28 200 157 4 178 Kč	28 230 157 5 315 Kč	28 250 157 5 469 Kč	28 300 157 5 884 Kč
28 150 057 3 929 Kč	28 160 057 4 155 Kč	28 180 057 4 477 Kč	28 200 057 5 139 Kč	28 230 057 5 439 Kč	28 250 057 5 769 Kč	28 300 057 6 241 Kč
20300098 27 897 Kč						
20300099 36 031 Kč						

DUALINOX PŘÍSLUŠENSTVÍ



DUALINOX PŘÍSLUŠENSTVÍ

VÍCEVRSTVÝ IZOLOVANÝ KOMÍNOVÝ SYSTÉM PRO KOTLE, KAMNA A KRBY

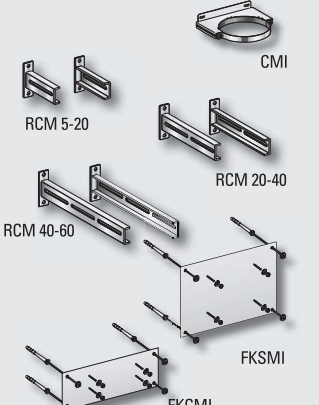
POLOŽKA	POPIS	REFERENCE	Ø 80	Ø 100	Ø 130
KONZOLE, DRŽÁKY, KOTEVNÍ DESKY					
	Stěnový držák	CMI ... DU	28 080 075 868 Kč	28 100 075 929 Kč	28 130 075 1 162 Kč
	Prodloužení pro stěnový držák CMI 50-200 mm	RCM 05-20 ... DU	28080250 738 Kč		
	Prodloužení pro stěnový držák CMI 200-400 mm	RCM 20-40 ... DU	28080251 929 Kč		
	Prodloužení pro stěnový držák CMI 400 - 600 mm	RCM 40-60 ... DU	28000139 1074 Kč		
	Kotevní deska pro stěnovou konzoli	FKSMI ... DU	28 080 158 1 488 Kč	28 100 158 1 555 Kč	28 130 158 1 618 Kč
	Kotevní deska pro stěnový držák	FKCFI ... DU	28 080 175 1 059 Kč	28 100 175 1 101 Kč	28 130 175 1 153 Kč

KRYCÍ LÍMCE

	Krycí plech čtvercový	PDSNV ... DU	28 080 041 774 Kč	28 100 041 796 Kč	28 130 041 811 Kč
	Krycí plech s odvětráním pro instalaci na strop	PDS ... DU	28 080 042 1 534 Kč	28 100 042 1 540 Kč	28 130 042 1 546 Kč
	Krycí límeček stěna/strop 0°-10°; dvoudílný	PP(I) ... DU	28 080 036 511 Kč	28 100 036 557 Kč	28 130 036 599 Kč
	Krycí límeček stěna/strop 10°-30°; dvoudílný	PPI 10/30 ... DU	28 080 106 614 Kč	28 100 106 650 Kč	28 130 106 702 Kč
	Krycí límeček stěna/strop 30°-40°; dvoudílný	PPI 30/40 ... DU	28 080 107 635 Kč	28 100 107 672 Kč	28 130 107 729 Kč
	Krycí límeček stěna/strop 40°-50°; dvoudílný	PPI 40/50 ... DU	28 080 108 717 Kč	28 100 108 753 Kč	28 130 108 826 Kč
	Stěnová růžice	KOLFINIT ... DU	28 080 109 417 Kč	28 100 109 433 Kč	28 130 109 578 Kč

KOMÍNOVÁ LEMOVÁNÍ PRO STŘECHY

	Krycí límeček 45°	COLLER ... DU	28 080 093 557 Kč	28 100 093 593 Kč	28 130 093 769 Kč
	Systémové oplechování komínu pro ploché střechy (vč. krycího límeče 45°)	SIO ... DU	28 080 079 1 050 Kč	28 100 079 1 204 Kč	28 130 079 1 358 Kč
	Systémové oplechování komínu pro střechy se sklonem 0-15° (vč. krycího límeče 45°)	SIA 15 ... DU	28 080 069 1 715 Kč	28 100 069 1 794 Kč	28 130 069 1 948 Kč
	Systémové oplechování komínu pro střechy se sklonem 15-30° (vč. krycího límeče 45°)	SIA 30 ... DU	28 080 071 1 815 Kč	28 100 071 1 948 Kč	28 130 071 2 160 Kč
	Systémové oplechování komínu pro střechy se sklonem 30-45° (vč. krycího límeče 45°)	SIA 45 ... DU	28 080 074 2 181 Kč	28 100 074 2 363 Kč	28 130 074 2 605 Kč
	Systémové oplechování komínu s těsnícím pásem pro střechy se sklonem 0-15° (vč. krycího límeče 45°)	SIT 15 ... DU	28 080 045 4 063 Kč	28 100 045 4 135 Kč	28 130 045 4 280 Kč
	Systémové oplechování komínu s těsnícím pásem pro střechy se sklonem 15-30° (vč. krycího límeče 45°)	SIT 30 ... DU	28 080 070 4 156 Kč	28 100 070 4 280 Kč	28 130 070 4 492 Kč
	Systémové oplechování komínu s těsnícím pásem pro střechy se sklonem 30-45° (vč. krycího límeče 45°)	SIT 45 ... DU	28 080 073 4 507 Kč	28 100 073 4 710 Kč	28 130 073 4 943 Kč



28 130 005
Typ Průměr Kód položky

ED 1000- ... DU
Délka Rozměr Průměr Typ

Uvedené ceny neobsahují DPH a náklady na dopravu.

Složení kódu

Složení reference

Ø 150	Ø 160	Ø 180	Ø 200	Ø 230	Ø 250	Ø 300
28 150 075 1 240 Kč	28 160 075 1 286 Kč	28 180 075 1 343 Kč	28 200 075 1 410 Kč	28 230 075 1 525 Kč	28 250 075 1 591 Kč	28 300 075 2 284 Kč
28080250 738 Kč						28 300 400 883 Kč
28080251 929 Kč						28 300 401 1 162 Kč
28000139 1074 Kč						28 300 139 1 525 Kč
28 150 158 1 700 Kč	28 160 158 1 743 Kč	28 180 158 1 794 Kč	28 200 158 1 876 Kč	28 230 158 2 072 Kč	28 250 158 2 275 Kč	28 300 158 2 481 Kč
28 150 175 1 189 Kč	28 160 175 1 219 Kč	28 180 175 1 255 Kč	28 200 175 1 328 Kč	28 230 175 1 385 Kč	28 250 175 1 431 Kč	28 300 175 1 990 Kč

28 150 041 832 Kč	28 160 041 848 Kč	28 180 041 853 Kč	28 200 041 868 Kč	28 230 041 877 Kč	28 250 041 920 Kč	28 300 041 950 Kč
28 150 042 1 570 Kč	28 160 042 1 577 Kč	28 180 042 1 582 Kč	28 200 042 1 612 Kč	28 230 042 1 618 Kč	28 250 042 1 627 Kč	28 300 042 1 670 Kč
28 150 036 629 Kč	28 160 036 656 Kč	28 180 036 681 Kč	28 200 036 723 Kč	28 230 036 780 Kč	28 250 036 826 Kč	28 300 036 929 Kč
28 150 106 744 Kč	28 160 106 776 Kč	28 180 106 805 Kč	28 200 106 862 Kč	28 230 106 920 Kč	28 250 106 956 Kč	28 300 106 1 074 Kč
28 150 107 768 Kč	28 160 107 802 Kč	28 180 107 847 Kč	28 200 107 889 Kč	28 230 107 950 Kč	28 250 107 986 Kč	28 300 107 1 110 Kč
28 150 108 877 Kč	28 160 108 901 Kč	28 180 108 935 Kč	28 200 108 977 Kč	28 230 108 1 050 Kč	28 250 108 1 101 Kč	28 300 108 1 234 Kč
28 150 109 614 Kč	28 160 109 630 Kč	28 180 109 642 Kč	28 200 109 666 Kč	28 230 109 811 Kč	28 250 109 883 Kč	28 300 109 965 Kč

28 150 093 782 Kč	28 160 093 815 Kč	28 180 093 862 Kč	28 200 093 915 Kč	28 230 093 971 Kč	28 250 093 1 174 Kč	28 300 093 1 401 Kč
28 150 079 1 385 Kč	28 160 079 1 405 Kč	28 180 079 1 422 Kč	28 200 079 1 582 Kč	28 230 079 1 664 Kč	28 250 079 1 803 Kč	28 300 079 1 978 Kč
28 150 069 2 232 Kč	28 160 069 2 300 Kč	28 180 069 2 399 Kč	28 200 069 2 532 Kč	28 230 069 2 683 Kč	28 250 069 2 859 Kč	28 300 069 3 267 Kč
28 150 071 2 481 Kč	28 160 071 2 578 Kč	28 180 071 2 713 Kč	28 200 071 2 844 Kč	28 230 071 3 055 Kč	28 250 071 3 225 Kč	28 300 071 3 923 Kč
28 150 074 2 916 Kč	28 160 074 3 002 Kč	28 180 074 3 113 Kč	28 200 074 3 340 Kč	28 230 074 3 624 Kč	28 250 074 3 799 Kč	28 300 074 4 368 Kč
28 150 045 4 571 Kč	28 160 045 4 692 Kč	28 180 045 4 740 Kč	28 200 045 4 870 Kč	28 230 045 5 025 Kč	28 250 045 5 200 Kč	28 300 045 5 608 Kč
28 150 070 4 813 Kč	28 160 070 4 910 Kč	28 180 070 5 046 Kč	28 200 070 5 185 Kč	28 230 070 5 397 Kč	28 250 070 5 557 Kč	28 300 070 6 262 Kč
28 150 073 5 257 Kč	28 160 073 5 341 Kč	28 180 073 5 460 Kč	28 200 073 5 681 Kč	28 230 073 5 965 Kč	28 250 073 6 132 Kč	28 300 073 6 700 Kč

DUALINOX PŘÍSLUŠENSTVÍ



DUALINOX AIRTITE®

AIRTITE®- SYSTÉMOVÉ ŘEŠENÍ PROSTUPŮ PRO NÍZKOENERGETICKÉ A PASIVNÍ DOMY

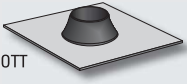
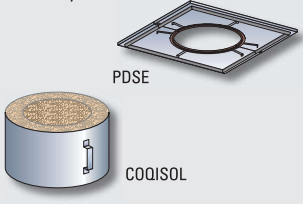
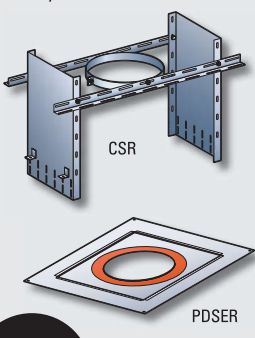
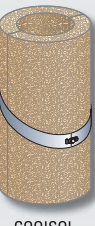
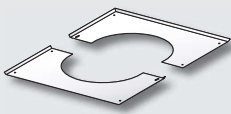
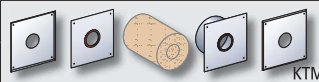
POLOŽKA	POPIS	REFERENCE	Ø 80	Ø 100	Ø 130
 <p>HOTSCHOTT</p>	HOTSCHOTT těsnící manžeta pro napojení parozábrany/pojistné hydroizolace na komín	DWL-...-161	—	—	DWL-130-161 1 790 Kč
<p>Ploché střechy</p>  <p>PDSE COQISOL</p> <p>Šikmé střechy</p>  <p>CSR PDSER</p> <p>TESTOVÁNO V LABORATORII CERIC</p>	AirTite - krycí plech s těsnící manžetou pro vodorovnou instalaci na strop	PDSE ... DU WG	25 080 620 1 174 Kč	25 100 620 1 219 Kč	25 130 620 1 292 Kč
	AirTite - systémový protipožární prostup pro vodorovné konstrukce H=300mm	COQISOL H300	25 080 621 1 546 Kč	25 100 621 1 591 Kč	25 130 621 1 803 Kč
	AirTite - systémový protipožární prostup pro vodorovné konstrukce H=500mm	COQISOL H500	25 080 626 2 232 Kč	25 100 626 2 299 Kč	25 130 626 2 647 Kč
	Mezitrámová podpora pro založení svislého kouřovodu s funkcí komínu	CSR ... DU	28 080 187 2 087 Kč	28 100 187 2 108 Kč	28 130 187 2 139 Kč
	AirTite - krycí plech s těsnící manžetou pro instalaci na šikmou konstrukci 0-5°	PDSER 0-10 ... DU WG	25 080 629 1 198 Kč	25 100 629 1 249 Kč	25 130 629 1 328 Kč
	AirTite - krycí plech s těsnící manžetou pro instalaci na šikmou konstrukci 6-21°	PDSER 10-40 ... DU WG	25 080 630 1 292 Kč	25 100 630 1 349 Kč	25 130 630 1 437 Kč
	AirTite - krycí plech s těsnící manžetou pro instalaci na šikmou konstrukci 22-38°	PDSER 41-80 ... DU WG	25 080 631 1 410 Kč	25 100 631 1 482 Kč	25 130 631 1 570 Kč
	AirTite - krycí plech s těsnící manžetou pro instalaci na šikmou konstrukci 39-50°	PDSER 81-120 ... DU WG	25 080 632 1 576 Kč	25 100 632 1 649 Kč	25 130 632 1 751 Kč
 <p>COQISOL</p>	AirTite - systémový protipožární prostup pro šikmé konstrukce 6-21°	COQISOL 0-40	25 080 622 1 534 Kč	28 100 622 1 555 Kč	28 130 622 1 830 Kč
	AirTite - systémový protipožární prostup pro šikmé konstrukce 22-35°	COQISOL 41-70	25 080 623 1 794 Kč	28 100 623 1 809 Kč	28 130 623 2 175 Kč
	AirTite - systémový protipožární prostup pro šikmé konstrukce 36-45°	COQISOL 71-100	25 080 624 2 139 Kč	28 100 624 2 160 Kč	28 130 624 2 626 Kč
	AirTite - systémový protipožární prostup pro šikmé konstrukce 46-50°	COQISOL 101-120	25 080 625 2 363 Kč	28 100 625 2 393 Kč	28 130 625 2 931 Kč
 <p>PPDSER</p>	AirTite - krycí límeč čtvercový pro PDSE 6-21°	PPDSER 10-40 ... DU WG	25 080 645 956 Kč	28 100 645 1 050 Kč	28 130 645 1 189 Kč
	AirTite - krycí límeč čtvercový pro PDSE 22-38°	PPDSER 41-80 ... DU WG	25 080 646 1 162 Kč	28 100 646 1 255 Kč	28 130 646 1 410 Kč
	AirTite - krycí límeč čtvercový pro PDSE 39-50°	PPDSER 81-120 ... DU WG	25 080 647 1 379 Kč	28 100 647 1 488 Kč	28 130 647 1 655 Kč
 <p>KTM</p>	AirTite - systémový protipožární prostup obvodovým zdívm	KTM ... DU WG	25 080 529 6 277 Kč	28 100 529 6 525 Kč	28 130 529 7 036 Kč



28 130 005
Typ Průměr Kód položky

ED 1000- ... DU
Délka Rozměr Průměr Typ

Uvedené ceny neobsahují DPH a náklady na dopravu.

Složení kódu

Složení reference

Ø 150	Ø 160	Ø 180	Ø 200	Ø 230	Ø 250	Ø 300
DWL-150-161 2 190 Kč	DWL-150-161 2 190 Kč	DWL-180-161 2 190 Kč	DWL-200-161 2 290 Kč	—	—	—
25 150 620 1 349 Kč	25 160 620 1 385 Kč	25 180 620 1 431 Kč	25 200 620 1 494 Kč	25 230 620 1 582 Kč	25 250 620 1 655 Kč	25 300 620 1 830 Kč
25 150 621 1 882 Kč	25 160 621 1 935 Kč	25 180 621 2 000 Kč	25 200 621 2 072 Kč	25 230 621 2 254 Kč	25 250 621 2 378 Kč	25 300 621 2 641 Kč
25 150 626 2 792 Kč	25 160 626 2 876 Kč	25 180 626 2 989 Kč	25 200 626 3 101 Kč	25 230 626 3 406 Kč	25 250 626 3 618 Kč	25 300 626 4 063 Kč
28 150 187 2 160 Kč	28 160 187 2 174 Kč	28 180 187 2 181 Kč	28 200 187 2 202 Kč	28 230 187 2 232 Kč	28 250 187 2 254 Kč	28 300 187 2 299 Kč
25 150 629 1 379 Kč	25 160 629 1 418 Kč	25 180 629 1 473 Kč	25 200 629 1 534 Kč	25 230 629 1 634 Kč	25 250 629 1 694 Kč	25 300 629 1 876 Kč
25 150 630 1 503 Kč	25 160 630 1 538 Kč	25 180 630 1 576 Kč	25 200 630 1 670 Kč	25 230 630 1 779 Kč	25 250 630 1 845 Kč	25 300 630 2 000 Kč
25 150 631 1 649 Kč	25 160 631 1 703 Kč	25 180 631 1 767 Kč	25 200 631 1 845 Kč	25 230 631 1 984 Kč	25 250 631 2 072 Kč	25 300 631 2 187 Kč
25 150 632 1 845 Kč	25 160 632 1 909 Kč	25 180 632 1 990 Kč	25 200 632 2 087 Kč	25 230 632 2 269 Kč	25 250 632 2 356 Kč	25 300 632 2 517 Kč
28 150 622 1 918 Kč	28 160 622 1 968 Kč	28 180 622 2 036 Kč	28 200 622 2 108 Kč	28 230 622 2 335 Kč	28 250 622 2 487 Kč	28 300 622 2 807 Kč
28 150 623 2 284 Kč	28 160 623 2 346 Kč	28 180 623 2 429 Kč	28 200 623 2 517 Kč	28 230 623 2 807 Kč	28 250 623 3 013 Kč	28 300 623 3 421 Kč
28 150 624 2 780 Kč	28 160 624 2 856 Kč	28 180 624 2 961 Kč	28 200 624 3 070 Kč	28 230 624 3 458 Kč	28 250 624 3 706 Kč	28 300 624 4 250 Kč
28 150 625 3 092 Kč	28 160 625 3 188 Kč	28 180 625 3 309 Kč	28 200 625 3 433 Kč	28 230 625 3 872 Kč	28 250 625 4 162 Kč	28 300 625 4 783 Kč
28 150 645 1 261 Kč	28 160 645 1 286 Kč	28 180 645 1 307 Kč	28 200 645 1 446 Kč	28 230 645 1 561 Kč	28 250 645 1 649 Kč	28 300 645 1 815 Kč
28 150 646 1 494 Kč	28 160 646 1 564 Kč	28 180 646 1 664 Kč	28 200 646 1 767 Kč	28 230 646 1 918 Kč	28 250 646 2 042 Kč	28 300 646 2 311 Kč
28 150 647 1 794 Kč	28 160 647 1 876 Kč	28 180 647 1 984 Kč	28 200 647 2 108 Kč	28 230 647 2 341 Kč	28 250 647 2 496 Kč	28 300 647 2 844 Kč
28 150 529 7 336 Kč	28 160 529 7 541 Kč	28 180 529 7 801 Kč	28 200 529 8 113 Kč	28 230 529 8 682 Kč	—	—

DUALINOX AIRTITE® - SYSTÉMOVÉ ŘEŠENÍ PROSTUPŮ

